



Download the
ONECTA app
STAND BY ME
Discover our service offer



Käyttöopas

Daikin-huoneilmastointilaite



FTXTA30C2V1BW
FTXTA30C2V1BB

Käyttöopas
Daikin-huoneilmastointilaite

Suomi

Sisällysluettelo

1	Tietoja asiakirjasta	2
1.1	Tietoa tästä asiakirjasta	2
2	Käyttäjän turvallisuusohjeet	2
2.1	Ohjeet turvallista käyttöä varten	3
3	Tietoja järjestelmästä	4
3.1	Sisäyksikkö	4
3.1.1	Sisäyksikön näyttö	4
3.2	Tietoja käyttöliittymästä	5
3.2.1	Komponentit: Langaton kaukosäädin	5
3.2.2	Langattoman kaukosäätimen käyttäminen	5
4	Ennen käyttöä	5
4.1	Paristojen asettaminen	5
4.2	Langattoman kaukosäätimen telineen kiinnittäminen	6
4.3	Kellon asetus aikaan	6
4.4	Sisäyksikön näytön kirkkauden asettaminen	6
4.5	Virransyötön kytkeminen päälle	6
4.6	Sisäyksikön asentoasetuksen muuttaminen	6
5	Käyttö	7
5.1	Toiminta-alue	7
5.2	Toimintatila ja lämpötilan asetuspiste	7
5.2.1	Toimintatilan käynnistäminen/sammuttaminen ja lämpötilan asettaminen	7
5.3	Ilmavirran nopeus	7
5.3.1	Ilmavirran nopeuden säätäminen	8
5.4	Ilmavirran suunta	8
5.4.1	Ilmavirran pystysuunnan säätäminen	8
5.4.2	Ilmavirran vaakasuunnan säätäminen	8
5.4.3	Ilmavirran 3D-suunnan käyttäminen	8
5.5	Miellyttävä ilmavirta- ja Intelligent Eye -toiminta	8
5.5.1	Miellyttävä ilmavirta -toiminta	8
5.5.2	Intelligent Eye -toiminta	9
5.5.3	Miellyttävä- ja Intelligent Eye -toiminnan käynnistäminen/pysäyttämisen	9
5.6	Tehokas toiminta	9
5.6.1	Tehokas-toiminnan käynnistäminen/pysäyttämisen	9
5.7	Econo- ja ulkoyksikön hiljainen toiminta	9
5.7.1	Econo-toiminta	9
5.7.2	Ulkoyksikön hiljainen toiminta	10
5.7.3	Econo- ja ulkoyksikön hiljaisen toiminnan käynnistäminen/pysäyttämisen	10
5.8	Flash Streamer- ja tulisijalogiikan toiminta	10
5.8.1	Flash Streamerin (ilmanpuhdistus) toiminta	10
5.8.2	Tulisijalogiikan toiminta	10
5.8.3	Flash Streamer- ja tulisijalogiikan toiminnan käynnistäminen/sammuttaminen	10
5.9	OFF/ON-ajastintoinnointo	10
5.9.1	24 tunnin kellon OFF/ON-ajastimen asetus	11
5.9.2	12 tunnin lähtölaskennan OFF/ON-ajastimen asetus	11
5.10	Viikkoajastintoinnointo	12
5.10.1	Viikkoajastintoinnoinnin asettaminen	12
5.10.2	Varausten kopioiminen	13
5.10.3	Varausten vahvistaminen	13
5.10.4	Viikkoajastimen poistaminen käytöstä ja ottaminen uudelleen käyttöön	13
5.10.5	Varausten poistaminen	13
5.11	WLAN-yhteys	13
5.11.1	Langattoman LAN-verkon käyttämisessä huomioitavaa	14
5.11.2	ONECTA-sovelluksen asennus	14
5.11.3	Langattoman yhteyden määrittäminen	14
6	Energiansäästö ja toiminnan optimointi	15
7	Kunnossapito ja huolto	16

7.1	Yleiskuvaus: Kunnossapito ja huolto	16
7.2	Sisäyksikön ja langattoman kaukosäätimen puhdistaminen	16
7.3	Etupaneelin puhdistaminen	16
7.4	Etupaneelin avaaminen	17
7.5	Tietoja ilmansuodattimista	17
7.6	Ilmansuodattimien puhdistaminen	17
7.7	Titaaniapatiittihajunpoistosuodattimen ja hopeahiukkassuodattimen (Ag-ionisuodatin) puhdistaminen	17
7.8	Titaaniapatiittihajunpoistosuodattimen ja hopeahiukkassuodattimen (Ag-ionisuodatin) vaihtaminen	18
7.9	Etupaneelin sulkeminen	18
7.10	Etupaneelin irrottaminen	18
7.11	Huomioon otettavat seikat ennen pitkää käyttöaikaa	19

8	Vianetsintä	19
9	Hävittäminen	19

1 Tietoja asiakirjasta

1.1 Tietoa tästä asiakirjasta

Haluamme kiittää sinua ostettuasi tämän tuotteen. Huomaa:

- Säilytä asiakirja myöhempää käyttöä varten.

Kohdeyleisö

Loppukäyttäjät



TIETOJA

Tämä laite on tarkoitettu ammattilaisten ja koulutettujen käyttäjien käyttöön liikkeissä, kevyessä teollisuudessa ja maataloilla, sekä maallikoiden käyttöön kaupallisissa toimissa ja kotitalouksissa.

Asiakirjasarja

Tämä asiakirja on osa asiakirjasarjaa. Asiakirjasarjaan kuuluvat:

Yleiset varotoimet:

- Turvallisuusohjeita, jotka on luettava ennen järjestelmän käyttöä
- Muoto: Paperi (sisäyksikön laatikossa)

Käyttöopas:

- Pikaopas peruskäyttöön
- Muoto: Paperi (sisäyksikön laatikossa)

Käyttäjän viiteopas:

- Tarkat vaihekohtaiset ohjeet ja taustatietoja peruskäyttöön ja edistyneeseen käyttöön
- Muoto: Digitaaliset tiedostot osoitteessa <https://www.daikin.eu>. Hae yksikkösi malli hakutoiminnolla 🔍.

Mukana toimitettujen asiakirjojen uusimmat versiot voivat olla saatavilla alueesi Daikin-sivustolta tai asentajan kautta.

Skannaa alla oleva QR-koodi, kun haluat saada koko asiakirjasarjan ja lisätietoja tuotteestasi Daikin-sivustolla.



Alkuperäiset ohjeet on kirjoitettu englanniksi. Kaikki muut kielet ovat alkuperäisten ohjeiden käännöksiä.

2 Käyttäjän turvallisuusohjeet

Noudata aina seuraavia turvallisuusohjeita ja -määräyksiä.

2.1 Ohjeet turvallista käyttöä varten

**VAROITUS: LIEVÄSTI TULENARKAA MATERIAALIA**

Yksikön sisällä oleva kylmäaine on lievästi tulenarkaa.

**HUOMAUTUS**

Sisäyksikkö sisältää radiolaitteiston, minimierotusväli laitteiston säteilyosan ja käyttäjän välillä on 10 cm.

**HUOMAUTUS**

ÄLÄ laita sormia, keppejä tai muita esineitä ilman ulostulo- tai sisäänmenoaukkoon. Koska tuuletin pyörii suurella nopeudella, se aiheuttaa vammoja.

**VAROITUS**

- Älä muuta, pura, irrota, asenna uudelleen tai korjaa yksikköä itse, sillä virheellinen purkamisen tai asennus voi aiheuttaa sähköiskun tai tulipalon. Ota yhteyttä jälleenmyyjään.
- Jos kylmäainetta vahingossa vuotaa, varmista, ettei avotulta ole. Kylmäaine on täysin turvallista, myrkytöntä ja hieman tulenarkaa, mutta se muodostaa myrkyllistä kaasua, jos sitä pääsee vuotamaan huoneeseen, jossa on tuuletinlämmittimistä, kaasuliesistä tms. tulevaa tulenarkaa ilmaa. Anna aina pätevän asentajan varmistaa ennen käytön jatkamista, että vuotokohta on korjattu.

**HUOMAUTUS**

Käytä aina langatonta kaukosäädintä tai muuta käyttöliittymää (tarvittaessa) läppien ja kaihdinsäleiden asennon säätämiseen. Jos läpät ja kaihdinsäleet kääntyvät ja niitä yritetään siirtää väkisin käsin, mekanismi rikkoutuu.

**HUOMAUTUS**

Älä koskaan altista pikkulapsia, kasveja tai eläimiä suoraan ilmapirrille.

**VAROITUS**

Älä aseta tulenarkaa suihkepulloa ilmastointilaitteen lähelle tai käytä suihkeita yksikön läheisyydessä. Seurauksena saattaa olla tulipalo.

**HUOMAUTUS**

ÄLÄ käytä järjestelmää, kun käytetään huoneen kaasutustyyppistä hyönteismyrkkyä. Yksikköön voi kerääntyä kemikaaleja, mikä voi vaarantaa kemikaaleille yliherkkien henkilöiden terveyden.

**VAROITUS**

- Yksikön sisällä oleva kylmäaine on lievästi tulenarkaa mutta ei yleensä vuoda. Jos kylmäainetta vuotaa huoneeseen ja joutuu kontaktiin polttimen, lämmittimen tai keittotason liekin kanssa, seurauksena voi olla tulipalo tai vahingollisen kaasun muodostumista.
- Sammuta kaikki polttoainelämmittimet, tuuleta huone ja ota yhteys laitteen myyjään.
- Älä käytä yksikköä ennen kuin huoltohenkilö on vahvistanut, että osa, josta kylmäainetta vuosi, on korjattu.

**VAROITUS**

- ÄLÄ puhkaise tai polta kylmäainekierron osia.
- ÄLÄ käytä muita kuin valmistajan suosittelemia puhdistusaineita tai yritä nopeuttaa sulatusprosessia muilla kuin valmistajan suosittelemilla toimenpiteillä.
- Huomaa, että järjestelmässä oleva kylmäaine on hajutonta.

**VAROITUS**

Laitetta täytyy säilyttää niin, että vältetään mekaaniset vauriot, hyvällä ilmanvaihdolla varustetussa huoneessa, jossa ei ole jatkuvasti toimivia syttymislähteitä (esim. avotuli, toiminnassa oleva kaasutoiminen laite

3 Tietoja järjestelmästä

tai toiminnassa oleva sähkölämmitin). Huoneen koon tulee olla yleisissä varotoimissa määritetyn mukainen.

VAARA: SÄHKÖISKUN VAARA

Pysäytä toiminta ja katkaise kaikki virransyötöt ennen ilmastointilaitteen tai ilmansuodattimen puhdistamista. Muuten seurauksena voi olla sähköisku ja loukkaantuminen.

HUOMAUTUS

Tarkista laitteen pitkään kestäneen käytön jälkeen, että sen teline ja varusteet eivät ole vaurioituneet. Muuten yksikkö voi pudota ja aiheuttaa vammoja.

HUOMAUTUS

Älä kosketa lämmönvaihtimen jäähdytysripoja. Ne ovat teräviä ja voivat aiheuttaa haavoja.

VAROITUS

Ole varovainen tikkaiden kanssa korkeissa paikoissa työskennellessä.

VAROITUS

Väärät pesuaineet tai puhdistustavat voivat aiheuttaa muoviosien vaurioita tai vesivuotoa. Jos pesuainetta läikkyy sähköosien, kuten moottorien, päälle, seurauksena voi olla toimintahäiriö, savua tai tulipalo.

VAARA: SÄHKÖISKUN VAARA

Muista ennen puhdistusta lopettaa käyttö ja kääntää virtakytkin pois päältä tai irrottaa virtajohto. Muuten seurauksena voi olla sähköisku ja loukkaantuminen.

VAROITUS

Jos jotakin epätavallista tapahtuu (palaneen käryä tms.), lopeta käyttö ja KATKAISE virta.

Yksikön käytön jatkaminen tällaisissa olosuhteissa voi aiheuttaa rikkoutumisen, sähköiskun tai tulipalon. Ota yhteyttä jälleenmyyjään.

3 Tietoja järjestelmästä



A2L VAROITUS: LIEVÄSTI TULENARKAA MATERIAALIA

Yksikön sisällä oleva kylmäaine on lievästi tulenarkaa.



HUOMAUTUS

Sisäyksikkö sisältää radiolaitteiston, minimierotusväli laitteiston säteilyosan ja käyttäjän välillä on 10 cm.



HUOMIO

Älä käytä järjestelmää muihin tarkoituksiin. Laadun heikkenemisen välttämiseksi älä käytä yksikköä tarkkuuslaitteiden, ruoan, kasvien, eläinten tai taideteosten jäähdytykseen.

3.1 Sisäyksikkö



HUOMAUTUS

ÄLÄ laita sormia, keppejä tai muita esineitä ilman ulostulo- tai sisäänmenoaukkoon. Koska tuuletin pyörii suurella nopeudella, se aiheuttaa vammoja.



TIETOJA

Äänenpainetaso on alle 70 dBA.



VAROITUS

- Älä muuta, pura, irrota, asenna uudelleen tai korjaa yksikköä itse, sillä virheellinen purkaminen tai asennus voi aiheuttaa sähköiskun tai tulipalon. Ota yhteyttä jälleenmyyjään.
- Jos kylmäainetta vahingossa vuotaa, varmista, ettei avotulta ole. Kylmäaine on täysin turvallista, myrkytöntä ja hieman tulenarkaa, mutta se muodostaa myrkyllistä kaasua, jos sitä pääsee vuotamaan huoneeseen, jossa on tuuletinlämmittimistä, kaasuliesistä tms. tulevaa tulenarkaa ilmaa. Anna aina pätevän asentajan varmistaa ennen käytön jatkamista, että vuotokohta on korjattu.

3.1.1 Sisäyksikön näyttö

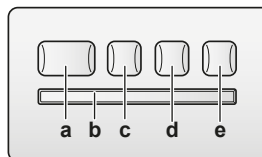

- a ON/OFF-painike
- b Signaalin vastaanotin
- c Ajustimen merkkivalo (oranssi)
- d Intelligent Eye -merkkivalo (vihreä)
- e Langattoman sovitimen ON/OFF-painike

ON/OFF-painike (PÄÄLLE/POIS)

Jos langaton kaukosäädin (käyttöliittymä) puuttuu, voit käynnistää/pysäyttää toiminnan sisäyksikön ON/OFF-painikkeella. Kun toiminta käynnistetään tällä painikkeella, käytetään seuraavia asetuksia:

- Toimintatila = Automaattinen
- Lämpötila-asetus = 25°C
- Ilmavirran nopeus = Automaattinen

3.2 Tietoja käyttöliittymästä

Langaton kaukosäädin

i TIETOJA

Sisäyksikön mukana toimitetaan käyttöliittymänä toimiva langaton kaukosäädin. Tässä oppaassa kuvataan vain käyttö tämän käyttöliittymän kanssa. Jos liitetään toinen käyttöliittymä, katso liitetyn käyttöliittymän käyttöopas.

- **Suora auringonvalo.** Älä jätä langatonta kaukosäädintä suoraan auringonvaloon.
- **Pöly.** Signaalin lähettimessä tai vastaanottimessa oleva pöly vähentää herkkyyttä. Pyyhi pöly pois pehmeällä liinalla.
- **Loistevalaisimet.** Signaalien välitys saattaa estyä, jos huoneessa on loistevalaisimia. Ota tällaisessa tapauksessa yhteys asentajaan.
- **Muut laitteet.** Jos langattoman kaukosäätimen signaalit ohjaavat muita laitteita, siirrä muita laitteita tai ota yhteys asentajaan.
- **Verhot.** Tarkista, että verhot tai muut esineet eivät estä yksikön ja langattoman kaukosäätimen välistä signaalia.

! HUOMIO

- Älä pudota langatonta kaukosäädintä.
- Älä anna langattoman kaukosäätimen kastua.

3.2.1 Komponentit: Langaton kaukosäädin

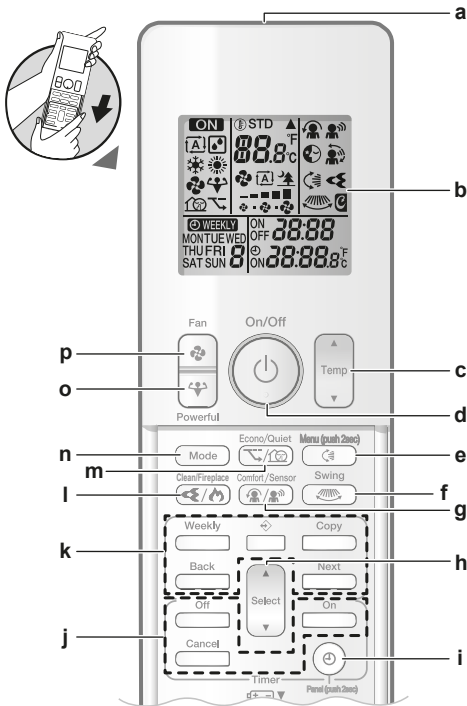

- a Signaalilähetin
- b LCD-näyttö
- c Lämpötilan säätöpainike
- d Virtapainike
- e Pystykäännön ja valikon (paina 2 sekuntia) painike
- f Vaakakääntöpainike
- g Miellyttävä ilmavirta ja Intelligent Eye -toimintapainike
- h Valintapainike
- i Kello- ja paneelin avaus (2 sekuntia) -painike
- j OFF/ON-ajastintoiminnon painikkeet
- k Viikkoajastintoiminnon painikkeet
- l Flash Streamer- ja tulisijalogiikan toimintapainike
- m Econo- ja ulkoyksikön hiljaisen toiminnan painike
- n Tilapainike
- o Teho-painike
- p Tuuletinpainike

i TIETOJA

Käytä painiketta  (pidä painettuna 2 sekuntia) etupaneelin avaamiseen, kun puhdistat ilmansuodattimia. Katso "7.4 Etupaneelin avaaminen" | p 17).

3.2.2 Langattoman kaukosäätimen käyttäminen

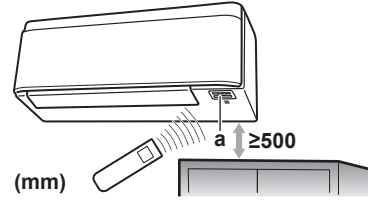

a Infrapunasignaalien vastaanotin

Huomautus: Varmista, ettei esteitä ole 500 mm:n etäisyydellä infrapunasignaalin vastaanottimen alapuolella. Ne voivat vaikuttaa langattoman kaukosäätimen vastaanottotehoon.

- 1 Osoita signaalilähettimellä sisäyksikön infrapunasignaalin vastaanotinta (suurin tiedonsiirtoetäisyys on 7 m).

Tulos: Kun sisäyksikkö vastaanottaa langattoman kaukosäätimen signaalin, kuuluu äänimerkki:

Ääni	Kuvaus
Kaksi äänimerkkiä	Toiminta alkaa.
Yksi äänimerkki	Asetus muuttuu.
Pitkä äänimerkki	Toiminta päättyy.

4 Ennen käyttöä

4.1 Paristojen asettaminen

Paristot kestävät noin 1 vuoden.

- 1 Irrota etukansi.
- 2 Aseta molemmat paristot yhtä aikaa.
- 3 Laita etukansi takaisin.

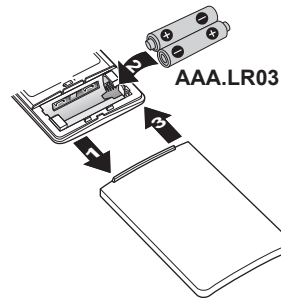

i TIETOJA

- Vilkkuva LCD-näyttö osoittaa pariston alhaisen varauksen.
- Vaihda aina molemmat paristot yhtä aikaa.

4 Ennen käyttöä

4.2 Langattoman kaukosäätimen telineen kiinnittäminen

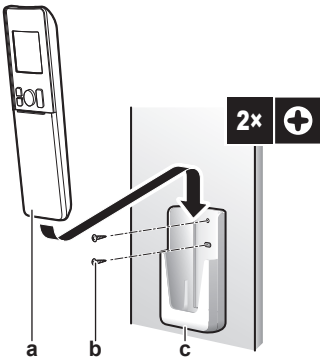

- a Langaton kaukosäädin
- b Ruuvit (hankitaan erikseen)
- c Langattoman kaukosäätimen teline

- 1 Valitse paikka, josta signaalit saavuttavat yksikön.
- 2 Kiinnitä pidin ruuveilla seinään tai vastaavaan paikkaan.
- 3 Ripusta langaton kaukosäädin telineeseen.

4.3 Kellon asetus aikaan

Huomautus: Jos aikaa ei ole asetettu, MON, ☉ ja 0:00 vilkkuvat.

- 1 Paina ☉.

Tulos: MON ja ☉ vilkkuvat

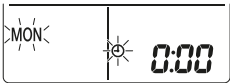

- 2 Aseta kuluva viikonpäivä painamalla Select tai Select.

- 3 Paina ☉.

Tulos: ☉ vilkkuu.

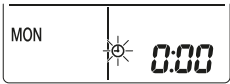

- 4 Aseta oikea aika painamalla Select tai Select.

Huomautus: Painikkeen Select tai Select pitäminen painettuna suurentaa tai pienentää aika-asetusta nopeasti.

- 5 Paina ☉.

Tulos: Asetus on tehty. ☉ vilkkuu.



4.4 Sisäyksikön näytön kirkkauden asettaminen

- 1 Pidä painettuna vähintään 2 sekuntia.

Tulos: Valikko H ilmestyy näyttöön. H vilkkuu.

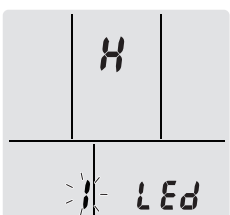

- 2 Paina .

- 3 Muuta asetusta seuraavasti painamalla Select tai Select.



... vilkkuu	Kirkkaus on...
H	Korkea
L	Hidas
of	Pois päältä

- 4 Vahvasta valittu asetus painamalla .

Tulos: Kirkkausasetus vaihdetaan.

Huomautus: Näyttö palaa automaattisesti oletusnäyttöön 60 sekunnin kuluttua. Jos haluat palata oletusnäyttöön nopeammin, paina kaksi kertaa.

4.5 Virransyötön kytkeminen päälle

- 1 Käännä virtakytkin päälle.

Tulos: Sisäyksikön läppä avautuu ja sulkeutuu referenssiasennon asettamista varten.

4.6 Sisäyksikön asentoasetuksen muuttaminen

Aseta sisäyksikön asento niin, että ilmavirta ei suuntaudu suoraan seinään.

- 1 Pidä painettuna vähintään 2 sekuntia.

Tulos: Valikko ! ilmestyy näyttöön.

- 2 Vaihda valikoksi 3 painamalla Select tai Select.

Tulos: Valikko 3 ilmestyy näyttöön. 3 vilkkuu.

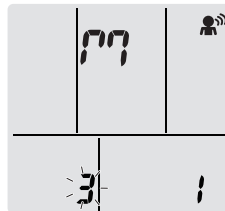

- 3 Valitse valikko painamalla .

Tulos: ! vilkkuu.

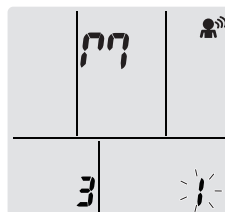

- 4 Muuta asetusta seuraavasti painamalla Select tai Select.



Jos yksikkö on...	Symboli	Vilkkuu	Tulos
Kesellä seinää (tehdasasetus)	! !	!	

Jos yksikkö on...	Symboli	Vilkkuu	Tulos
≤500 mm:n päässä oikealla olevasta seinästä		2	
≤500 mm:n päässä vasemmalla olevasta seinästä		3	

Tulos: Ilmavirran aluetta säädetään, jotta vältetään suora kontakti seinän kanssa.

5 Käyttö

TIETOJA

Sisäyksikön mukana toimitetaan käyttöliittymänä toimiva langaton kaukosäädin. Tässä oppaassa kuvataan vain käyttö tämän käyttöliittymän kanssa. Jos liitetään toinen käyttöliittymä, katso liitetyn käyttöliittymän käyttöopas.

5.1 Toiminta-alue

Turvallisen ja tehokkaan toiminnan takaamiseksi käytä järjestelmää vain seuraavien lämpötila- ja kosteusrajojen sisällä.

	Jäähdytys ja kuivaus ^{(a)(b)}	Lämmitys ^(a)
Ulkolämpötila	-10 ~ 46°C DB	-30 ~ 24°C DB
Sisälämpötila	18~32°C DB	10 ~ 30°C DB
Sisäilman kosteus	≤80% ^(a)	—

^(a) Turvalaite saattaa pysäyttää järjestelmän toiminnan, jos yksikkö toimii toiminta-alueensa ulkopuolella.

^(b) Kondensaatiota ja veden tippumista saattaa esiintyä, jos yksikkö toimii toiminta-alueensa ulkopuolella.

5.2 Toimintatila ja lämpötilan asetuspiste

Milloin. Säädä järjestelmän toimintatilaa ja aseta lämpötila, kun haluat:

- lämmittää tai jäähdyttää huonetta
- puhalttaa huoneeseen ilmaa ilman lämmitystä tai jäähdytystä
- vähentää kosteutta huoneessa

Mitä. Järjestelmä toimii eri tavoin käyttäjän valinnan mukaan.

Asetus	Kuvaus
Automaattinen	Järjestelmä jäähdyttää tai lämmittää huoneen lämpötilan asetuspisteeseen. Se vaihtaa tarvittaessa automaattisesti jäähdytyksen ja lämmityksen välillä.
Kuivaus	Järjestelmä vähentää kosteutta huoneessa.
Lämmitys	Järjestelmä lämmittää huoneen lämpötilan asetuspisteeseen.
Jäähdytys	Järjestelmä jäähdyttää huoneen lämpötilan asetuspisteeseen.
Tuuletin	Järjestelmä säätelee vain ilmavirtaa (ilmavirran nopeus ja suunta). Järjestelmä ei säädi lämpötilaa.

Lisätietoja:

- **Ulkolämpötila.** Järjestelmän jäähdytys- tai lämmitysteho laskee, kun ulkolämpötila on liian korkea tai liian alhainen.
- **Sulatustoiminta.** Lämmitystoiminnan aikana ulkoyksikköön saattaa muodostua huurretta, joka laskee lämmitystehoa. Tällöin järjestelmä siirtyy automaattisesti sulatustoimintaan huurteen poistamiseksi. Sulatustoiminnan aikana sisäyksiköstä ei puhalleta kuumaa ilmaa.

5.2.1 Toimintatilan käynnistäminen/ sammuttaminen ja lämpötilan asettaminen



ON: Yksikkö on toiminnassa.

[A]: Toimintatila = Automaattinen

: Toimintatila = Kuivaus

: Toimintatila = Jäähdytys

: Toimintatila = Lämmitys

: Toimintatila = Vain tuuletin

88.8°C: Näyttää asetuspötilän.

- 1 Valitse toimintatila painamalla **Mode** yhden tai useamman kerran.

Tulos: Tila asetetaan seuraavassa järjestyksessä:



- 2 Paina , kun haluat käynnistää toiminnan.

Tulos: **ON** ja valittu tila näkyvät nestekidenäytössä.

- 3 Paina tai yhden tai useamman kerran, kun haluat laskea tai nostaa lämpötilaa.

Jäähdytystoiminta	Lämmitystoiminta	Automaattinen toiminta	Kuivaus- tai vain tuuletin -toiminta
18~32°C	10~30°C	18~30°C	—

Huomautus: Lämpötilaa ei voi säätää, kun käytetään **kuivaus-** tai **vain tuuletin -**tilaa.

- 4 Paina , kun haluat pysäyttää toiminnan.

Tulos: **ON** katoaa nestekidenäytöstä. Toiminnan merkkivalo sammuu.

5.3 Ilmavirran nopeus

TIETOJA

- Ilmavirran nopeusasetusta ei voi säätää, kun käytetään Kuivaus-toimintatilaa.
- Lämmitystilassa ilmavirran nopeutta lasketaan kylmän ilmavirran muodostumisen välttämiseksi. Kun ilmavirran lämpötila nousee, toimintaa jatketaan asetetulla ilmavirran nopeudella.

- 1 Paina , kun haluat valita:

	5 ilmavirran nopeustasoa
	Automaattinen ilmavirran nopeuskäyttö
	Sisäyksikön hiljainen toiminta. Kun ilmavirran nopeudeksi asetetaan , yksikön tuottama ääni vaimenee.

5 Käyttö

TIETOJA

Jos yksikkö saavuttaa lämpötilan asetuspisteen:

- jäähdytys- tai automaattisessa tilassa. Tuuletin lakkaa toimimasta.
- lämmitystilassa. Tuuletin toimii alhaisella ilmavirran nopeudella.

5.3.1 Ilmavirran nopeuden säätäminen



1 Paina , niin ilmavirran asetus muuttuu seuraavassa järjestyksessä:



5.4 Ilmavirran suunta

Milloin. Säädä ilmavirran suuntaa tarpeen mukaan.

Mitä. Järjestelmä suuntaa ilmavirran eri tavoin käyttäjän valinnan mukaan (kääntyvä tai kiinteä asento). Se tekee sen siirtämällä vaakasuoria siipiä (läppiä) tai pystysuoria siipiä (kaihdsäleitä).

Asetus	Ilmavirran suunta
 Automaattinen pystykääntö	Liikkuu ylös ja alas.
 Automaattinen vaakakääntö	Liikkuu sivulta sivulle.
 3-D-ilmavirran suunta	Siirtää vuorotellen ylös ja alas ja sivulta sivulle
[←]	Pysyy paikallaan.

HUOMAUTUS

Käytä aina langatonta kaukosäädintä tai muuta käyttöliittymää (tarvittaessa) läppiä ja kaihdinsäleitä asennon säätämiseen. Jos läpät ja kaihdinsäleet kääntyvät ja niitä yritetään siirtää väkisin käsin, mekanismi rikkoutuu.

Läpän liikealue vaihtelee toimintatilan mukaan. Läppä pysähtyy yläasentoon, kun ilmavirran nopeus vaihdetaan alhaiseksi ylös/alas-kääntöasetuksen aikana.

5.4.1 Ilmavirran pystysuunnan säätäminen

1 Paina .

Tulos:  ilmestyy nestekidenäyttöön. Säätöläpät (vaakasuorat siivet) alkavat kääntyä.

2 Jos haluat käyttää kiinteää asentoa, paina , kun läpät ovat saavuttaneet halutun asennon.

Tulos:  katoaa nestekidenäytöstä. Läpät lakkaavat liikkumasta.

5.4.2 Ilmavirran vaakasuunnan säätäminen

1 Paina .

Tulos:  ilmestyy nestekidenäyttöön. Kaihdinsäleet (pystysuorat siivet) alkavat kääntyä.



2 Jos haluat käyttää kiinteää asentoa, paina , kun kaihdinsäleet ovat saavuttaneet halutun asennon.



Tulos:  katoaa nestekidenäytöstä. Kaihdinsäleet lakkaavat liikkumasta.



TIETOJA



Jos yksikkö on asennettu huoneen nurkkaan, kaihdinsäleiden täytyy osoittaa pois päin seinästä. Tehokkuus laskee, jos seinä estää ilmavirtaa.

5.4.3 Ilmavirran 3D-suunnan käyttäminen

1 Paina  ja .

Tulos:  ja  ilmestyvät nestekidenäyttöön. Läpät (vaakasiivet) ja kaihdinsäleet (pystysuorat siivet) alkavat kääntyä.

2 Jos haluat käyttää kiinteää asentoa, paina  ja , kun läpät ja kaihdinsäleet ovat saavuttaneet halutun asennon.

Tulos:  ja  katoavat nestekidenäytöstä. Läpät ja kaihdinsäleet lakkaavat liikkumasta.

5.5 Miellyttävä ilmavirta- ja Intelligent Eye -toiminta

Miellyttävä ilmavirta- ja Intelligent Eye -toimintoja voidaan käyttää yhdessä tai erikseen.

5.5.1 Miellyttävä ilmavirta -toiminta

Yksikkö muuttaa ilmavirran suuntaa automaattisesti, jotta huonetta lämmitetään tai jäähdytetään tehokkaammin. Suora ilmavirta yksiköstä on vähemmän tuntuva.

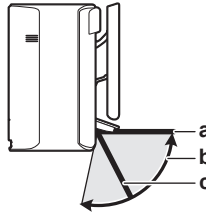

- a Läpän asento jäähdytys- ja kuivaustoiminnan aikana
- b Läpän asento lämmitystoiminnan aikana (ilmavirran pystysuunta päällä)
- c Läpän asento lämmitystoiminnan aikana (ilmavirran pystysuunta pois päältä)

Jäähdytys ja kuivaus

Ilmavirran suunta vaihtuu levittämään ilmaa kattoa pitkin.

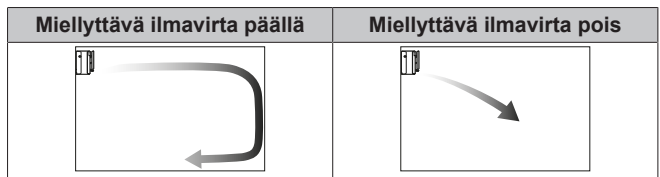

Lämmitys

Ilmavirran suuntaa säädetään levittämään ilmaa lattiaa pitkin. Yksikkö tunnistaa huoneen ja lattian lämpötilan ja valitsee automaattisesti 1-3:sta ilmavirran suunnasta.



**TIETOJA**

Jos haluat poistaa ilmavirran pystysuuntatoiminnon käytöstä (esim. jos yksikön alapuolella on huonekalu tai muu esine), katso "Ilmavirran pystysuuntatoiminnon kytkeminen päälle/pois" [9]. Jos ilmavirran pystysuuntatoiminta poistetaan käytöstä, ilmavirran suunta asetetaan alaspäin.

**TIETOJA**

Teho-toimintaa ja Miellyttävä ilmavirta -toimintaa ei voi käyttää samaan aikaan. Viimeksi valittu toiminta saa etusijan. Jos valitaan automaattinen pystykääntö, Miellyttävä ilmavirta -toiminta peruutetaan.

Ilmavirran pystysuuntatoiminnon kytkeminen päälle/pois

- 1 Pidä painettuna vähintään 2 sekuntia.

Tulos: Valikko ilmestyy näyttöön.

- 2 Vaihda valikkonäyttö painamalla tai .

Tulos: Valikko ilmestyy näyttöön.

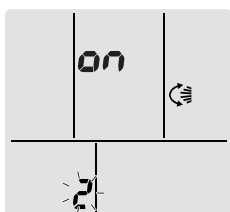

- 3 Muuta asetusta painamalla .

- 4 Muuta asetusta painamalla tai .

... vilkkuu	Ilmavirran pystysuuntatoiminto on...
	käytössä
	pois käytöstä

- 5 Vahvista valittu asetus painamalla .

Huomautus: Näyttö palaa automaattisesti oletusnäyttöön 60 sekunnin kuluttua. Jos haluat palata oletusnäyttöön nopeammin, paina kaksi kertaa.

5.5.2 Intelligent Eye -toiminta

Järjestelmä säättää automaattisesti ilmavirran suuntaa ja lämpötilaan sen mukaan, havaitaanko ihmisten liikettä, jotta vältetään suora kontakti ihmisten kanssa. Jos mitään liikettä ei havaita 20 minuuttiin, järjestelmä siirtyy energiansäästötilaan:

Tietoja Intelligent Eye -anturista

**HUOMIO**

- Älä lyö tai paina Intelligent Eye -anturia. Seurauksena voi olla toimintahäiriö.
- Älä aseta suuria esineitä Intelligent Eye -anturin lähelle.

**TIETOJA**

Tehokas- tai Yö-asetustilaa (OFF-ajastin) ei voi käyttää samaan aikaan Intelligent Eye -toiminnan kanssa. Viimeksi valittu toiminta saa etusijan.

- **Tunnistusalue.** Enintään 9 m.
- **Tunnistusherkkyyys.** Vaihtelee sijainnin, huoneessa olevien ihmisten määrän, lämpötila-alueen yms. mukaan.
- **Tunnistusvirheet.** Anturi voi tunnistaa virheellisesti lemmikkieläimiä, auringonvaloa, heiluvia verhoja tms.

5.5.3 Miellyttävä- ja Intelligent Eye -toiminnan käynnistäminen/pysäyttäminen

- 1 Paina yhden tai useamman kerran.

Tulos: Asetus vaihtuu seuraavassa järjestyksessä:



Näyttö	Toiminta
	Miellyttävä ilmavirta
	Intelligent Eye
	Miellyttävä ilmavirta ja Intelligent Eye
–	Molemmat pois käytöstä

Huomautus: Jos sisäyksikön etupuolen lähellä tai ihmisiä on liikaa, käytä molempia toimintoja yhdessä.

- 2 Kun haluat pysäyttää toiminnan, pidä painettuna, kunnes molemmat symbolit katoavat nestekidenäytöstä.

5.6 Tehokas toiminta

Tämä toiminta maksimoi nopeasti jäähditys-/lämmitystehon kaikissa toimintatiloissa. Näin saadaan suurin mahdollinen teho.

**TIETOJA**

Tehokas-toimintaa ei voi käyttää yhdessä Econo-, Miellyttävä ilmavirta- ja ulkoyksikön hiljaisen toiminnan kanssa. Viimeksi valittu toiminta saa etusijan.

Tehokas-toiminta ei lisää yksikön kapasiteettia, jos se toimii jo maksimikapasiteetilla.

5.6.1 Tehokas-toiminnan käynnistäminen/pysäyttäminen

- 1 Käynnistä painamalla .

Tulos: näkyy nestekidenäytössä. Tehokas toiminta toimii 20 minuuttia, jonka jälkeen toiminta palaa aiemmin asetettuun tilaan.

- 2 Pysäytä painamalla .

Tulos: katoaa nestekidenäytöstä.

Huomautus: Tehokas toiminta voidaan valita vain yksikön käydessä. Jos painetaan tai vaihdetaan toimintatilaa, toiminto peruutetaan ja katoaa nestekidenäytöstä.

5.7 Econo- ja ulkoyksikön hiljainen toiminta

5.7.1 Econo-toiminta

Tämä on toiminto, jonka avulla saadaan tehokas käyttö rajoittamalla virran enimmäiskulutusarvoa. Toiminnosta on hyötyä tapauksissa, joissa on varmistettava, ettei virtakatkaisin laukea, kun tuotetta käytetään muiden tuotteiden kanssa.

**TIETOJA**

- Tehokas- ja Econo-toimintoja ei voi käyttää samaan aikaan. Viimeksi valittu toiminta saa etusijan.
- Econo-toiminta alentaa ulkoyksikön tehonkulutusta rajoittamalla kompressorin pyörimisnopeutta. Jos tehonkulutus on jo alhaisella tasolla, Econo-toiminta ei alenna sitä enempää.

5 Käyttö

5.7.2 Ulkoyksikön hiljainen toiminta

Käytä ulkoyksikön hiljaista toimintaa, kun haluat vähentää ulkoyksikön melutasoa. **Esimerkki:** Yö.

TIETOJA

- Tehokasta ja ulkoyksikön hiljaista toimintaa ei voi käyttää samaan aikaan. Viimeksi valittu toiminta saa etusijan.
- Toiminto on käytettävissä vain automaattisessa, jäähdytys- ja lämmitystoiminnassa.
- Ulkoyksikön hiljainen käyttö laskee kompressorin pyörimisnopeutta. Jos kompressorin pyörimisnopeus on jo alhainen, ulkoyksikön hiljainen toiminta ei laske kompressorin pyörimisnopeutta enempää.

5.7.3 Econo- ja ulkoyksikön hiljaisen toiminnan käynnistäminen/pysäyttäminen

- 1 Paina yhden tai useamman kerran.

Tulos: Asetus vaihtuu seuraavassa järjestyksessä.



Näytä	Käyttö
	Econo
	Ulkoyksikkö hiljainen
	Econo ja ulkoyksikkö hiljainen
-	Molemmat pois käytöstä

- 2 Kun haluat pysäyttää toiminnan, pidä painettuna, kunnes molemmat symbolit katoavat nestekidenäytöstä.

Huomautus: Econo-toiminta voidaan valita vain yksikön ollessa käynnissä. Painikkeen painaminen peruuttaa asetuksen, ja katoaa nestekidenäytöstä.

Huomautus: jää näkyviin nestekidenäyttöön, vaikka yksikkö sammutettaisiin käyttämällä langatonta kaukosäädintä tai sisäyksikön ON/OFF-kytkintä.

5.8 Flash Streamer- ja tulisijalogiikan toiminta

5.8.1 Flash Streamerin (ilmanpuhdistus) toiminta

Streamer tuottaa nopean elektronivirran, jolla on suuri hapetusteho ja joka vähentää pahoja hajuja. Tämä toiminto puhdistaa huoneen ilman yhdessä titaaniapatiitihajunpoistosuodattimen ja ilmansuodattimien kanssa.

TIETOJA

- Nopeat elektronit tuotetaan ja poistetaan yksikön sisällä turvallisen toiminnan varmistamiseksi.
- Streamer-yksikön purkaus voi tuottaa sihivevää ääntä.
- Jos ilmavirta muuttuu heikoksi, Streamer-yksikön purkaus voi pysähtyä tilapäisesti otsonin hajun välttämiseksi.

5.8.2 Tulisijalogiikan toiminta

Käytä tulisijalogiikkaa levittämään ulkoisen lämmönlähteen (esim. tulisijan) tuottama kuuma ilma tasaisesti huoneeseen.

TIETOJA

- Jos asetustilapöytä saavutetaan lämmitystilassa, tulisijalogiikan toiminta käynnistyy automaattisesti.
- Tulisijalogiikan toiminnan aikana sisäyksikön tuuletin levittää ulkoisen lämmönlähteen tuottaman kuuman ilman huoneeseen.
- Ilmavirran nopeus riippuu asetustilapöydän ja huonelämpötilan välisestä erosta (suurempi lämpötilaero = suurempi ilmavirran nopeus).

5.8.3 Flash Streamer- ja tulisijalogiikan toiminnan käynnistäminen/sammuttaminen

TIETOJA

Tulisijalogiikan toiminta voidaan aktivoida vain lämmitystoimintatilassa (katso "5.2.1 Toimintatilan käynnistäminen/sammuttaminen ja lämpötilan asettaminen" ▶ 7)

- 1 Paina yhden tai useamman kerran.

Tulos: Asetus vaihtuu seuraavassa järjestyksessä.



Näytä	Toiminta
	Flash Streamer (ilmanpuhdistus)
	Tulisijalogiikka
	Flash Streamer ja tulisijalogiikka
-	Molemmat pois käytöstä

- 2 Kun haluat pysäyttää toiminnan, pidä painettuna, kunnes molemmat symbolit katoavat nestekidenäytöstä.

5.9 OFF/ON-ajastintoiminto

Ajastintoimintojen avulla ilmastointilaite voidaan sammuttaa/käynnistää automaattisesti yöllä tai aamulla. OFF ja ON-ajastinta voidaan käyttää myös yhdessä.

OFF/ON-ajastinasetuksia on kahta tyyppiä:

- **24 tunnin kellon OFF/ON-ajastin**(oletus). Yksikkö pysähtyy/käynnistyy asetettuun aikaan. **Esimerkki:** ON-ajastimen asetuksena on 13.30, yksikkö käynnistyy klo 13.30.
- **12 tunnin lähtölaskennan OFF/ON-ajastin**. Yksikkö pysähtyy/käynnistyy asetetun tuntimäärän jälkeen. **Esimerkki:** ON-ajastin asetetaan klo 10.30 3 tuntiin, yksikkö käynnistyy klo 13.30.

Huomautus: Molemmat ajastinasetustyytit voidaan yhdistää.

TIETOJA

Ohjelmoi ajastin uudelleen seuraavissa tapauksissa:

- Yksikkö on sammutettu katkaisimella.
- Virtakatkos.
- Kun langattoman kaukosäätimen paristot on vaihdettu.

TIETOJA

Kello täytyy asettaa oikeaan aikaan ennen ajastintoimintojen käyttämistä. Katso "4.3 Kellon asetus aikaan" ▶ 6].

5.9.1 24 tunnin kellon OFF/ON-ajastimen asetus

OFF-ajastintoiminnan käynnistäminen/pysäyttäminen

- 1 Käynnistä painamalla .

Tulos: **0:00** näkyy nestekidenäytössä ja OFFvilkkuu. ☹ ja viikonpäivä katoavat nestekidenäytöstä.



- 2 Muuta aika-asetusta painamalla tai .
- 3 Paina uudelleen.

Tulos: OFF ja asetettu aika näkyvät nestekidenäytössä.

Tulos: Ajastimen merkkivalo syttyy.

i TIETOJA

Aina kun painetaan tai , ajan asetus siirtyy 10 minuuttia eteenpäin. Asetus muuttuu nopeasti, kun painike pidetään painettuna.

- 4 Voit pysäyttää käytön painamalla .

Tulos: **0:00** ja OFF katoavat nestekidenäytöstä, ja ajastimen merkkivalo sammuu. ☹ ja viikonpäivä näkyvät nestekidenäytössä.

i TIETOJA

Kun ON/OFF-ajastin asetetaan, aika-asetus tallennetaan muistiin. Kun langattoman kaukosäätimen paristot vaihdetaan, kaukosäädin säilyttää ON/OFF-ajastimen aika-asetuksen, mutta ajastin peruutetaan.

Yöasetustila

Kun OFF-ajastin on asetettu, ilmastointilaite säätää lämpötilaa automaattisesti (0,5°C ylös jäähdytystilassa, 2,0°C alas lämmitystilassa) estääkseen liiallisen jäähdytyksen/lämmityksen ja varmistaakseen miellyttävän nukkumislämpötilan.

ON-ajastintoiminnan käynnistäminen/pysäyttäminen

- 1 Käynnistä painamalla .

Tulos: **6:00** näkyy nestekidenäytössä ja ONvilkkuu. ☹ ja viikonpäivä katoavat nestekidenäytöstä.

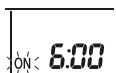

- 2 Muuta aika-asetusta painamalla tai .
- 3 Paina uudelleen.

Tulos: ON ja asetettu aika näkyvät nestekidenäytössä. Ajastimen merkkivalo syttyy.

i TIETOJA

Aina kun painetaan tai , ajan asetus siirtyy 10 minuuttia eteenpäin. Asetus muuttuu nopeasti, kun painike pidetään painettuna.

- 4 Voit pysäyttää käytön painamalla .

Tulos: **6:00** ja ON katoavat nestekidenäytöstä, ja ajastimen merkkivalo sammuu. ☹ ja viikonpäivä näkyvät nestekidenäytössä.

OFF-ajastimen ja ON-ajastimen yhdistäminen

- 1 Kun haluat asettaa ajastimet, katso "OFF-ajastintoiminnan käynnistäminen/pysäyttäminen" [▶ 11] ja "ON-ajastintoiminnan käynnistäminen/pysäyttäminen" [▶ 11].

Tulos: OFF ja ON näkyvät nestekidenäytössä.

Esimerkki:

Näytä	Nykyinen kellonaika	Aseta kun...	Käyttö
OFF 7:00 ON 14:00	6:00	yksikkö on toiminnassa.	Pysähtyy klo 7.00 ja käynnistyy klo 14.00.
		yksikkö ei ole toiminnassa.	Käynnistyy klo 14.00.

Huomaus: Jos ajastinasetus on aktiivinen, senhetkistä aikaa ei näytetä nestekidenäytössä.

5.9.2 12 tunnin lähtölaskennan OFF/ON-ajastimen asetus

Lähtölaskennan OFF/ON-ajastintoiminnan käynnistäminen/pysäyttäminen

- 1 Pidä tai painettuna noin 5 sekunnin ajan. Kun ▲ vilkkuu, vapauta painike.

Tulos:

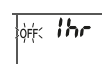

OFF-ajastin: **1hr** näkyy nestekidenäytössä ja OFF vilkkuu, ☹ ja viikonpäivä katoavat nestekidenäytöstä.

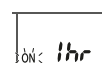

ON-ajastin: **1hr** näkyy nestekidenäytössä ja ON vilkkuu. ☹ ja viikonpäivä katoavat nestekidenäytöstä.

- 2 Muuta aika-asetusta painamalla tai . Ajaksi voidaan asettaa 1~12 tuntia. Jokainen painikkeen painallus lisää tai vähentää aika-asetusta 1 tunnilla.
- 3 Vahvista asetus painamalla tai .

Tulos: OFF ja/tai ON ja asetettu aika näkyvät nestekidenäytössä. Ajastimen merkkivalo syttyy. Nestekidenäytössä näkyvää aikaa lasketaan automaattisesti 1 tunnille jokaisen kuluneen tunnin jälkeen.

Esimerkki: Jos OFF-ajastin asetetaan 3 tuntiin, näytetty aika muuttuu seuraavasti: 3hr → 2hr → 1hr → tyhjä (OFF)

- 4 Jos haluat vaihtaa asetuksen takaisin 24 tunnin OFF/ON-ajastimeen, toista vaihe 1 aloitusnäytössä, kun OFF ja/tai ON ei vilku.
- 5 Voit peruuttaa ajastinasetuksen painamalla .

Ajastimen näyttötilojen yhdistäminen

OFF-ajastimelle ja ON-ajastimelle voidaan käyttää samaan aikaan eri näyttötiloja (24 tunnin ja 12 tunnin lähtölaskennan OFF/ON-ajastin).

- 1 Katso asetus kohdasta "OFF-ajastintoiminnan käynnistäminen/pysäyttäminen" [▶ 11], "ON-ajastintoiminnan käynnistäminen/pysäyttäminen" [▶ 11] ja "To start/stop countdown OFF/ON timer operation" [▶ 11].

Esimerkki:

5 Käyttö

Näytä	Nykyinen kellonaika	Aseta kun...	Toiminta
OFF 3hr ON 6:00	22.00	yksikkö on toiminnassa.	<ul style="list-style-type: none"> Pysähtyy klo 1.00 (3 tuntia nykyhetken jälkeen) Käynnistyy klo 6.00. (8 tuntia nykyhetken jälkeen)
OFF 1:00 ON 8hr			
OFF 3hr ON 8hr			

Huomautus: Jos ajastinasetus on aktiivinen, senhetkistä aikaa ei näytetä nestekidenäytössä.

5.10 Viikkoajastintoiminta

TIETOJA

Seuraava asetusmenettely koskee vain langatonta kaukosäädintä. Viikkoajastimen asetus kannattaa kuitenkin suorittaa ONECTA-sovellusta käyttämällä. Katso lisätietoja luvusta WLAN-yhteys.

Tämän toiminnan avulla jokaiselle viikonpäivälle voidaan tallentaa jopa 4 ajastinasetusta.

Esimerkki: Luo yksi asetus maanantaista perjantaihin ja eri asetus viikonloppua varten.

Viikonpäivä	Asetusesimerkki
Maanantai	
Tiistai~perjantai	
Lauantai	—
Sunnuntai	

- ON-ON-ON-ON-asetus.** Mahdollistaa toimintatilan ja asetuslämpötilan ajastamisen.
- OFF-OFF-OFF-OFF-asetus.** Kullekin päivälle voidaan asettaa vain sammutusaika.

Huomautus: Muista suunnata langaton kaukosäädin sisäyksikköä ja tarkistaa, että vastaanottoääni kuuluu, kun viikkoajastintoimintaa asetetaan.

TIETOJA

Kello täytyy asettaa oikeaan aikaan ennen ajastintoimintojen käyttämistä. Katso "4.3 Kellon asetus aikaan" [6].

TIETOJA

- Viikkoajastinta ja OFF/ON-ajastintoimintaa ei voi käyttää yhtä aikaa. OFF/ON-ajastintoiminta saa etusijan. Viikkoajastin on valmiustilassa, **WEEKLY** katoaa nestekidenäytöstä. Kun OFF/ON-ajastin on suoritettu, viikkoajastin muuttuu aktiiviseksi.
- Viikonpäivä, OFF/ON-ajastintila, aika ja lämpötila (vain ON-ajastin) voidaan asettaa viikkoajastimen avulla. Muut asetukset perustuu aiempaan ON-ajastimen asetukseen.

5.10.1 Viikkoajastintoiminnan asettaminen

- Paina

Tulos: Kuluva viikonpäivä ja sen varausnumero näytetään.



- Valitse viikonpäivä ja varausnumero painamalla tai .

- Paina **Next**.

Tulos: Viikonpäivä asetetaan. **WEEKLY** ja ON vilkkuvat.



- Valitse tila painamalla tai .

Tulos: Asetus vaihtuu seuraavassa järjestyksessä:



Näytä	Ominaisuus
ON	ON-ajastin
OFF	OFF-ajastin
Tyhjä	Poistaa varauksen

- Paina **Next**.

Tulos: OFF/ON-ajastintila asetetaan. **WEEKLY** ja aika vilkkuvat.



Huomautus: Palaa edelliseen näyttöön painamalla **Back**. Jos valitaan tyhjä, jatka vaiheeseen 9.

- Valitse aika painamalla tai . Ajaksi voidaan asettaa 0.00~23.50 10 minuutin välein.

- Paina **Next**.

Tulos: Aika asetetaan, ja **WEEKLY** ja lämpötila vilkkuvat.



Huomautus: Palaa edelliseen näyttöön painamalla **Back**. Jos valitaan OFF-ajastin, jatka vaiheeseen 9.

- Valitse haluttu lämpötila painamalla tai .

Huomautus: Viikkoajastimen asetuslämpötila näytetään vain, kun asetetaan viikkoajastintilaa.

TIETOJA

Lämpötilaksi voidaan asettaa 10~32°C langattomalla kaukosäätimellä, mutta:

- Jäähdytys- ja automaattisessa toimintatilassa yksikkö toimii vähintään 18°C:een lämpötilassa, vaikka asetuksena olisi 10~17°C.
- Lämmitys- ja automaattisessa toimintatilassa yksikkö toimii korkeintaan 30°C:een lämpötilassa, vaikka asetuksena olisi 31~32°C.

- Paina **Next**.

Tulos: Lämpötila ja aika asetetaan ON-ajastinta varten. Aika asetetaan OFF-ajastinta varten. Ajastimen merkkivalo palaa oranssina.

Tulos: Uusi varausnäyttö tulee esiin.





- 10 Aseta uusi varaus toistamalla edellinen menettely tai viimeistelemällä asetus painamalla .

Tulos:  näkyy nestekidenäytössä.

Huomautus: Varaus voidaan kopioida samoilla asetuksilla toiseen päivään. Katso "5.10.2 Varausten kopioiminen" [p. 13].



5.10.2 Varausten kopioiminen

Varaus voidaan kopioida toiseen päivään. Valitun viikonpäivän koko varaus kopioidaan.

- 1 Paina .
- 2 Valitse kopioitava viikko painamalla  tai .
- 3 Paina .

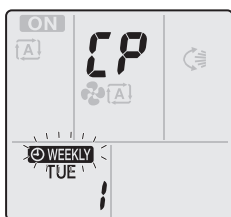
Tulos: Valitun viikonpäivän varaus kopioidaan.



- 4 Valitse kohdepäivä painamalla  tai .
- 5 Paina .

Tulos: Koko varaus kopioidaan valittuun päivään, ja ajastimen merkkivalo syttyy oranssina.

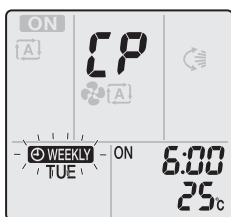

Huomautus: Toista menettely, kun haluat kopioida toiseen päivään.

- 6 Viimeistelemällä asetus painamalla .

Tulos:  näkyy nestekidenäytössä.

Huomautus: Jos haluat muuttaa varausasetusta kopioinnin jälkeen, katso "5.10.1 Viikkoajastintoinnin asettaminen" [p. 12].



5.10.3 Varausten vahvistaminen

Voit vahvistaa, onko kaikki varaukset asetettu tarpeisiin sopiviksi.

- 1 Paina .

Tulos: Kuluva viikonpäivä ja sen varausnumero näytetään.





- 2 Valitse viikonpäivä ja vahvistettava varausnumero painamalla  tai  ja tarkista varauksen tiedot.

Huomautus: Jos haluat muuttaa varausasetusta, katso "5.10.1 Viikkoajastintoinnin asettaminen" [p. 12].

- 3 Poistu vahvistustilasta painamalla .

5.10.4 Viikkoajastimen poistaminen käytöstä ja ottaminen uudelleen käyttöön

- 1 Voit poistaa viikkoajastimen käytöstä painamalla , kun  näkyy nestekidenäytössä.

Tulos:  katoaa nestekidenäytöstä, ja ajastimen merkkivalo sammuu.

- 2 Jos haluat ottaa viikkoajastimen jälleen käyttöön, paina uudelleen .

Tulos: Viimeksi asetettua ajastintilaa käytetään.



5.10.5 Varausten poistaminen

Yksittäisen varauksen poistaminen

Käytä tätä toimintoa, jos haluat poistaa yksittäisen varausasetukset.

- 1 Paina .

Tulos: Viikonpäivä ja varausnumero näytetään.

- 2 Valitse poistettava viikonpäivä painamalla  tai .
- 3 Paina .

Tulos: , ON ja OFF vilkkuvat.

- 4 Paina  tai  ja valitse "tyhjä".

Tulos: Asetus vaihtuu seuraavassa järjestyksessä:



- 5 Paina .





Tulos: Valittu varaus poistetaan.

- 6 Poistu painamalla .

Tulos: Jäljellä olevat varaukset ovat aktiivisia.

Varauksen poistaminen jokaiselta viikonpäivältä

Käytä tätä toimintoa, kun haluat poistaa kaikki yhden viikonpäivän varausasetukset. Sitä voidaan käyttää vahvistus- tai asetustilassa.

- 1 Paina .
- 2 Valitse poistettava viikonpäivä painamalla  tai .
- 3 Pidä  painettuna noin 5 sekunnin ajan.

Tulos: Kaikki valitun viikonpäivän varaukset poistetaan.

- 4 Poistu painamalla .

Tulos: Jäljellä olevat varaukset ovat aktiivisia.

Kaikkien varausten poistaminen

Käytä tätä toimintoa, kun haluat poistaa kaikkien viikonpäivien kaikki varaukset yhtäikää. Tätä menettelyä ei voi käyttää asetustilassa.

- 1 Pidä  painettuna 5 sekuntia oletusnäytössä.

Tulos: Kaikki varaukset poistetaan.

5.11 WLAN-yhteys

Yhdistä yksikkö kotiverkkoon ja lataa sovellus, niin voit muuttaa termostaatin asetuksia, asettaa lämpötila-ajastuksia, seurata energiankulutusta yms.

Lisätietoja teknisistä tiedoista, asetusmenetelmistä, usein kysytyistä kysymyksistä ja vianetsintävinkeistä on osoitteessa app.daikineurope.com.



Asiakkaan vastuulla on hankkia:

- Älypuhelin tai tabletti, jossa on vähintään tuettu Android- tai iOS-versio, joka on määritetty osoitteessa app.daikineurope.com.

5 Käyttö

- Internet-linja ja viestintälaitte, kuten modeemi, reititin tms.
- WLAN-tukiasema
- Asennettu ilmainen ONECTA -sovellus

Huomautus: SSID-numero ja KEY on merkitty yksikköön tai tarvikepussiin, jos niitä tarvitaan.

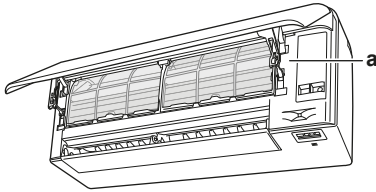

a Tarra, jossa on SSID-numero ja salasana

5.11.1 Langattoman LAN-verkon käyttämisessä huomioitavaa

ÄLÄ käytä lähellä seuraavia:

- **Lääkinnälliset laitteet.** Esim. henkilöt, jotka käyttävät sydämentahdistimia tai defibrillaattoreita. Tämä tuote voi aiheuttaa sähkömagneettisia häiriöitä.
- **Automaattiohjatut laitteet.** Esim. automaattiovet tai palohälytinlaitteisto. Tämä tuote voi aiheuttaa laitteiston virheellistä käyttäytymistä.
- **Mikroaaltouuni.** Se voi vaikuttaa WLAN-tiedonsiirtoon.

5.11.2 ONECTA-sovelluksen asennus

- 1 Siirry Google Play -kauppaan (Android-laitteet) tai App Storeen (iOS-laitteet) ja hae "ONECTA".
- 2 Asenna ONECTA-sovellus noudattamalla näyttöön tulevia ohjeita.



TIETOJA

Lataa ja asenna ONECTA-sovellus matkapuhelimeen tai tablettiin skannaamalla QR-koodi:



5.11.3 Langattoman yhteyden määrittäminen

Langaton sovitin voidaan yhdistää kotiverkkoon kahdella tavalla.

- Käyttämällä älylaitetta (älypuhelin, tabletti) ja SSID:tä ja KEY:tä (salasana)
- Käyttämällä Wi-Fi reitittimen WPS(Wi-Fi Protected Setup) -painiketta.

Katso lisätietoja ja usein kysytyjä kysymyksiä osoitteesta app.daikineurope.com.

Huomautus: Asetus tehdään langattomalla kaukosäätimellä WLAN-asetusvalikossa. Osoita aina asetusten tekemisen aikana langattomalla kaukosäätimellä yksikön infrapunasignaalin vastaanotinta.



TIETOJA

Varmista, että toiminta pysäytetään ennen langattoman yhteyden asettamista. Yhteyden muodostaminen ei onnistu yksikön ollessa toiminnassa.

- 1 **Pysäytä toiminta** ennen langattoman yhteyden asettamista.
- 2 Varmista, että langaton reititin on riittävän lähellä yksikköä ja että mikään ei estä signaalia.

Valikko	Kuvaus
!	Yhteyden tilan tarkistus
2	Yhteyden muodostaminen käyttämällä WPS-painiketta
3	Yhteyden muodostaminen käyttämällä SSID:tä ja avainta
R	Palauta tehdasasetukset
oFF	Langaton LAN OFF

Langattoman LAN yhteyden tilan tarkistaminen

- 1 Pidä  painettuna vähintään 5 sekuntia.

Tulos: Vahvistusnäyttö (valikko !) tulee esiin.

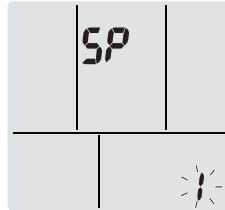

- 2 Vahvista valinta painamalla .

Tulos: Äänimerkki kuuluu, kun yksikkö vastaanottaa signaalin.

- 3 Tarkista sisäyksikön LED.

... valo vilkkuu.	Tila
Ajastin	Tiedonsiirto on OK
Toiminta ja ajastin	Tiedonsiirto on OFF

- 4 Poistu valikosta painamalla .



Tulos: Näyttö palaa oletusnäyttöön.

Langattoman LAN-verkon yhdistäminen kotiverkkoon

Langaton sovitin voidaan yhdistää kotiverkkoon käyttämällä:

- reitittimen WPS-painiketta (Wi-Fi Protected Setup) (jos on),
- Yksikköön merkittyä SSID:tä (langattoman verkon tunnus) ja KEY:tä (salasana).

Yhteyden muodostaminen käyttämällä WPS-painiketta

- 1 Pidä  painettuna vähintään 5 sekuntia oletusnäytössä.
Tulos: Vahvistusnäyttö (valikko !) tulee esiin.
- 2 Painele painiketta  tai , kunnes WPS-asetusnäyttö (valikko 2) tulee esiin.

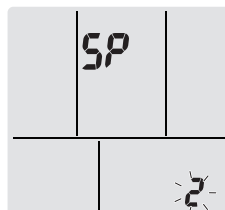

- 3 Vahvista valinta painamalla .

Tulos: Äänimerkki kuuluu, kun yksikkö vastaanottaa signaalin.

- 4 Paina tiedonsiirtolaitteen (esim. reitittimen) WPS-painiketta noin 1 minuutin kuluessa. Katso tiedonsiirtolaitteen opas.





TIETOJA

Jos yhteyttä reitittimeen ei voi muodostaa, kokeile menettelyä "Yhteyden muodostaminen käyttämällä SSID- ja KEY-numeroa" [15].

- 5 Poistu valikosta painamalla **Cancel**.

Tulos: Näyttö palaa oletusnäyttöön.

Yhteyden muodostaminen käyttämällä SSID- ja KEY-numeroa

- 1 Pidä  painettuna vähintään 5 sekuntia oletusnäytössä.
Tulos: Vahvistusnäyttö (valikko **i**) tulee esiin.
- 2 Painele painiketta  tai , kunnes AP-tilan näyttö (valikko **3**) tulee esiin.

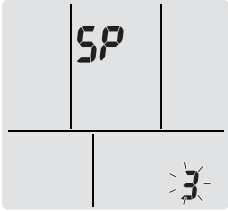



- 3 Vahvasta valinta painamalla .
Tulos: Äänimerkki kuuluu, kun yksikkö vastaanottaa signaalin.
- 4 Yhdistä älylaite tukiasemaan samalla tavalla kuin tavalliseen langattomaan verkkoon.
- 5 Syötä yksikköön tai tarvikesarjaan merkitty SSID-numero ja salasana.
- 6 Avaa Daikin Online Controller -sovellus ja noudata näyttöön tulevia vaiheita.
Tulos: Langaton sovitintila vaihtuu automaattisesti AP-tilasta RUN-tilaan, ajastimen merkkivalo vilkkuu.
- 7 Poistu valikosta painamalla **Cancel**.

Tulos: Näyttö palaa oletusnäyttöön.

Yhteysasetuksen tehdasasetuksen palauttaminen

Palauta yhteysasetuksen tehdasasetus, jos haluat:

- vaihtaa WPS- ja AP-yhteysvaihtoehdon välillä,
- katkaista Wi-Fi-sovittimen ja tiedonsiirtolaitteen (esim. reitittimen) tai älylaitteen yhteyden,
- toistaa asetuksen, jos yhteyden muodostaminen epäonnistui.

- 1 Pidä  painettuna vähintään 5 sekuntia oletusnäytössä.
Tulos: Vahvistusnäyttö (valikko **i**) tulee esiin.
- 2 Painele painiketta  tai , kunnes valikko **R** tulee esiin.

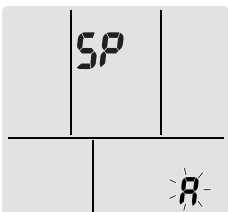

- 3 Vahvasta valinta pitämällä  painettuna vähintään 2 sekunnin ajan.
Tulos: Äänimerkki kuuluu, kun yksikkö vastaanottaa signaalin.
Tulos: Asetuksen oletusarvo palautetaan.
- 4 Poistu valikosta painamalla **Cancel**.
Tulos: Näyttö palaa oletusnäyttöön.

Langattoman LAN-yhteyden kytkeminen pois päältä

Langaton yhteys voidaan sammuttaa käyttämällä:

- yksikössä olevaa langattoman sovittimen ON/OFF-painiketta,
- käyttöliittymää.



Langattoman sovittimen ON/OFF-kytkimen käyttäminen

- 1 Paina langattoman sovittimen ON/OFF-kytkintä.

Tulos: Langattoman sovittimen tiedonsiirto on pois päältä.

Huomautus: Kytke langaton sovitin päälle painamalla ON/OFF-kytkintä uudelleen.

Käyttöliittymän käyttäminen

- 1 Pidä  painettuna vähintään 5 sekuntia oletusnäytössä.
Tulos: Vahvistusnäyttö (valikko **i**) tulee esiin.
- 2 Painele painiketta  tai , kunnes OFF-valikko tulee esiin.

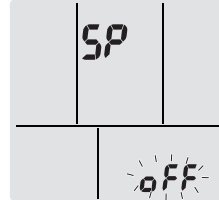

- 3 Vahvasta valinta pitämällä  painettuna vähintään 2 sekunnin ajan.
Tulos: Äänimerkki kuuluu, kun yksikkö vastaanottaa signaalin.
Tulos: Tiedonsiirto on OFF.
- 4 Poistu valikosta painamalla **Cancel**.

Tulos: Näyttö palaa oletusnäyttöön.

6 Energiansäästö ja toiminnan optimointi



TIETOJA

- Yksikkö kuluttaa sähköä, vaikka se olisi sammutettu.
- Kun virta palaa sähkökatkon jälkeen, aiemmin valitun tilan käyttöä jatketaan.



HUOMAUTUS

Älä koskaan altista pikkulapsia, kasveja tai eläimiä suoraan ilmavirralle.



HUOMIO

ÄLÄ laita sisä- ja/tai ulkoyksikön alle mitään sellaista, joka saattaa kastua. Muuten yksikön tai kylmäaineputkien kondensaatio, ilmansuodattimen liikkaisuus tai poiston tukkeuma voi aiheuttaa tippumista, ja yksikön alapuolella olevat esineet voivat likaantua tai vaurioitua.



VAROITUS

Älä aseta tulenarkaa suihkepulloa ilmastointilaitteen lähelle tai käytä suihkeita yksikön läheisyydessä. Seurauksena saattaa olla tulipalo.



HUOMAUTUS

ÄLÄ käytä järjestelmää, kun käytetään huoneen kaasutustyyppistä hyönteismyrkkyä. Yksikköön voi kerääntyä kemikaaleja, mikä voi vaarantaa kemikaaleille yliherkkien henkilöiden terveyden.

7 Kunnossapito ja huolto

7 Kunnossapito ja huolto

7.1 Yleiskuvaus: Kunnossapito ja huolto

Asentajan on suoritettava vuosittainen kunnossapito.

Tietoja kylmäaineesta

Tuote sisältää fluorattuja kasvihuonekaasuja. ÄLÄ päästä kaasuja ilmakehään.

Kylmäainetyyppi: R32

Ilmaston lämpenemispotentiaali (GWP): 675



HUOMIO

Fluorattuihin kasvihuonekaasuihin sovellettava lainsäädäntö vaatii, että yksikön kylmäaineen täyttömäärä osoitetaan sekä painona että CO₂-ekvivalenttina.

CO₂-ekvivalenttitonniin laskukaava: Kylmäaineen GWP-arvo × kylmäaineen kokonaistäyttömäärä [kg]/1000

Kysy lisätietoja asentajalta.



HUOMIO

Kunnossapito TÄYTYY tehdä valtuutetun asentajan tai huoltoedustajan toimesta.

Huolto kannattaa tehdä vähintään kerran vuodessa. Sovellettava lainsäädäntö saattaa kuitenkin vaatia lyhyempiä huoltovälejä.



VAROITUS

- Yksikön sisällä oleva kylmäaine on lievästi tulenarkaa mutta ei yleensä vuoda. Jos kylmäainetta vuotaa huoneeseen ja joutuu kontaktiin polttimen, lämmittimen tai keittotason liekin kanssa, seurauksena voi olla tulipalo tai vahingollisen kaasun muodostumista.
- Sammuta kaikki polttoainelämmittimet, tuuleta huone ja ota yhteys laitteen myyjään.
- Älä käytä yksikköä ennen kuin huoltohenkilö on vahvistanut, että osa, josta kylmäainetta vuosi, on korjattu.



VAROITUS

- ÄLÄ puhkaise tai polta kylmäainekierron osia.
- ÄLÄ käytä muita kuin valmistajan suosittelemia puhdistusaineita tai yritä nopeuttaa sulatusprosessia muilla kuin valmistajan suosittelemilla toimenpiteillä.
- Huomaa, että järjestelmässä oleva kylmäaine on hajutonta.



VAROITUS

Laitetta täytyy säilyttää niin, että vältetään mekaaniset vauriot, hyvällä ilmanvaihdolla varustetussa huoneessa, jossa ei ole jatkuvasti toimivia syttymislähteitä (esim. avotuli, toiminnassa oleva kaasutoiminen laite tai toiminnassa oleva sähkölämmitin). Huoneen koon tulee olla yleisissä varotoimissa määritetyn mukainen.



VAARA: SÄHKÖISKUN VAARA

Pysäytä toiminta ja katkaise kaikki virransyötöt ennen ilmastointilaitteen tai ilmansuodattimen puhdistamista. Muuten seurauksena voi olla sähköisku ja loukkaantuminen.



VAROITUS

Sähköiskujen ja tulipalon välttämiseksi:

- ÄLÄ huuhtelee yksikköä.
- ÄLÄ käytä yksikköä, jos kätesi ovat märät.
- ÄLÄ aseta mitään vettä sisältäviä astioita yksikön päälle.



HUOMAUTUS

Tarkista laitteen pitkään kestäneen käytön jälkeen, että sen teline ja varusteet eivät ole vaurioituneet. Muuten yksikkö voi pudota ja aiheuttaa vammoja.



HUOMAUTUS

Älä kosketa lämmönvaihtimen jäähdytysriipoja. Ne ovat teräviä ja voivat aiheuttaa haavoja.



VAROITUS

Ole varovainen tikkaiden kanssa korkeissa paikoissa työskennellessä.

7.2 Sisäyksikön ja langattoman kaukosäätimen puhdistaminen



VAROITUS

Väärät pesuaineet tai puhdistustavat voivat aiheuttaa muoviosien vaurioita tai vesivuotoa. Jos pesuainetta läikkyä sähköosien, kuten moottorien, päälle, seurauksena voi olla toimintahäiriö, savua tai tulipalo.



VAARA: SÄHKÖISKUN VAARA

Muista ennen puhdistusta lopettaa käyttö ja kääntää virtakytkin pois päältä tai irrottaa virtajohto. Muuten seurauksena voi olla sähköisku ja loukkaantuminen.



HUOMIO

- ÄLÄ käytä bensiiniä, bentseeniä, tinneriä, kiillotusjauhetta tai nestemäistä hyönteismyrkyä. **Mahdollinen seuraus:** haalistuminen ja muodonmuutokset.
- Älä käytä vettä tai ilmaa, jonka lämpötila on 40°C tai korkeampi. **Mahdollinen seuraus:** haalistuminen ja muodonmuutokset.
- Älä käytä kiillotusaiheita.
- Älä käytä kuurausharjaa. **Mahdollinen seuraus:** Pintakäsittely kuoriutuu pois.
- Loppukäyttäjä ei koskaan saa puhdistaa yksikön sisällä olevia osia itse. Ammattitaitoisen huoltohenkilön tulee suorittaa nämä työt. Ota yhteyttä jälleenmyyjään.

- Puhdista pehmeällä liinalla. Jos tahrojen poistaminen on vaikeaa, käytä vettä tai neutraalia puhdistusainetta.

7.3 Etupaneelin puhdistaminen

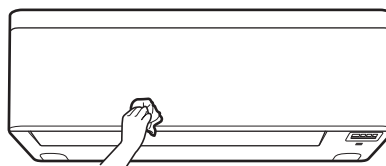

- Puhdista etupaneeli pehmeällä liinalla. Jos tahrojen poistaminen on vaikeaa, käytä vettä tai neutraalia puhdistusainetta.

7.4 Etupaneelin avaaminen

- 1 Tartu etupaneeliin kummaltakin sivulta ja avaa se.

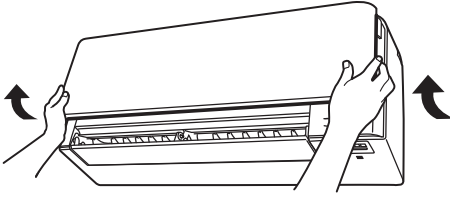

- 2 Vedä alas molemmat etupaneelin takana olevat lukot.
- 3 Avaa etupaneelia, kunnes tuki sopii kiinnityskielekkeeseen.

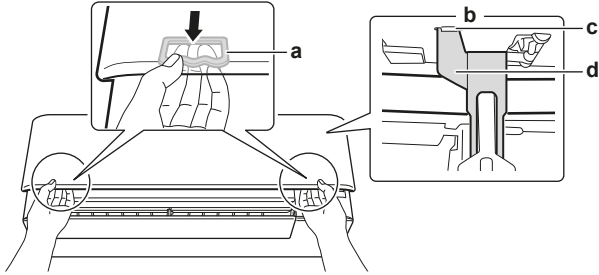

- a Lukko (1 kummallakin puolella)
- b Etupaneelin takaosa
- c Kiinnityskieleke
- d Tuki

7.5 Tietoja ilmansuodattimista

Jos yksikköä käytetään likaisten suodattimien kanssa, suodatin:

- hajunpoisto ilmasta ei toimi,
- ei voi puhdistaa ilmaa,
- lämmitys/jäähdytysteho on heikko,
- aiheuttaa hajua.

Daikin-tuotteissa käytettävien käsiteltyjen esineiden luettelo asetuksen (EU) nro 528/2012 perusteella	
Biosidivalmisteen käsitelty tuote	Ilmahartsisuodatin
Vaikuttava aine	Hopeafosfaattilasi
Pitoisuus	<0,02%
CAS-numero	308069-39-8
Vaikuttavan aineen tehtävä	Antiviraalinen ja antibakteerinen vaikutus
Turvallisuustiedot	RoHS-yhteensopiva, ei myrkyllinen eikä syövyttävä. Ei erityisiä henkilönsuojainsuosituksia. Hävyksessä on noudatettava materiaalin hävittämistä koskevia viranomais- ja lakimääräyksiä. Säilytettävä huonelämpötilassa. Silmät – pese vedellä Iho – pese vedellä, ei pitäisi vaikuttaa ihoon Hengittäminen – erityisiä vaaroja ei ole ilmoitettu

7.6 Ilmansuodattimien puhdistaminen

- 1 Paina kunkin ilmansuodattimen keskellä olevaa kielekettä ja vedä se sitten alas.
- 2 Vedä ilmansuodattimet ulos.

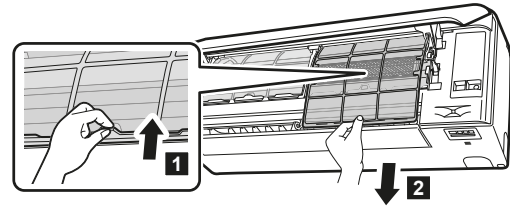

- 3 Irrota titaaniapatiittihajunpoistosuodatin ja hopeahiukkassuodatin kielekkeistä.

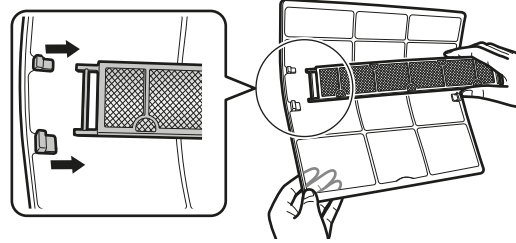

- 4 Pese ilmansuodattimet vedellä tai puhdistaneella pyölynimurilla.

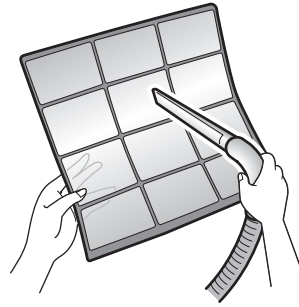

- 5 Liota haaleassa vedessä noin 10–15 minuuttia.

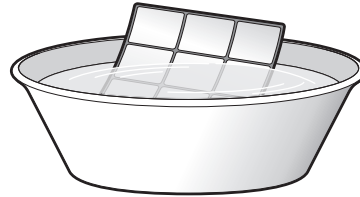

TIETOJA

- Jos pöly ei irtoa helposti, pese ilmansuodattimet neutraalilla, haalealla vedellä laimennetulla pesuaineella. Kuivaa ilmansuodattimet varjossa.
- Muista irrottaa titaaniapatiittihajunpoisto- ja hopeahiukkassuodattimet.
- On suositeltavaa puhdistaa ilmansuodattimet 2 viikon välein.

7.7 Titaaniapatiittihajunpoistosuodattimen ja hopeahiukkassuodattimen (Ag-ionisuodatin) puhdistaminen



TIETOJA

Puhdistaa suodatin vedellä 6 kuukauden välein.

- 1 Poista titaaniapatiittihajunpoistosuodatin ja hopeainen allergeeneja poistava ilmanpuhdistussuodatin kaikista neljästä sakarasta.

7 Kunnossapito ja huolto

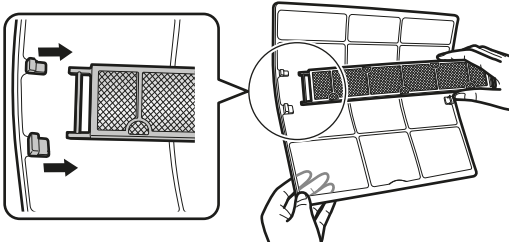

a Sakara

- 2 Puhdista pöly suodattimesta pölynimurilla.

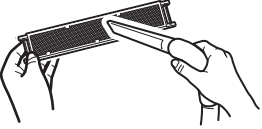

- 3 Liota suodatinta 10-15 minuuttia lämpimässä vedessä.

Huomautus: ÄLÄ irrota suodatinta kehyksestä.



- 4 Ravista jäljellä oleva vesi pois pesun jälkeen ja anna suodattimen kuivua varjossa. ÄLÄ väännä suodatinta, kun poistat vettä.

7.8 Titaaniapatiittihajunpoistosuodattimen ja hopeahiukkassuodattimen (Ag-ionisuodatin) vaihtaminen

TIETOJA

Vaihda suodatin 3 vuoden välein.

- 1 Irrota suodatin suodatinkehysten kielekkeistä ja vaihda suodatin uuteen.

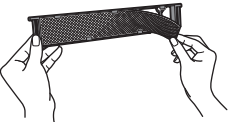

TIETOJA

- Älä heitä suodattimen kehystä pois vaan käytä se uudelleen.
- Hävitä vanha suodatin palamattomana jätteenä.

Ota yhteyttä jälleenmyyjään, kun haluat tilata titaaniapatiittihajunpoistosuodattimen tai hopeahiukkassuodattimen.

Nimike	Osanumero
Titaanihajunpoistosuodatin	KAF970A46
Hopeahiukkassuodatin	KAF057A41

7.9 Etupaneelin sulkeminen

- 1 Nosta etupaneelia hieman ja irrota tuki kiinnityskielekkeestä.

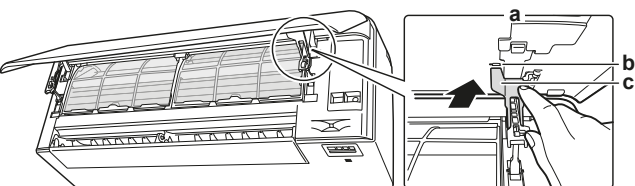

a Etupaneelin takaosa

- b Kiinnityskieleke
- c Tuki

- 2 Sulje etupaneeli.

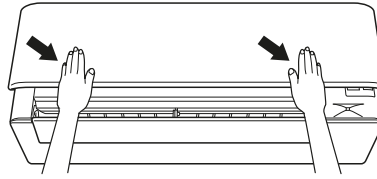

- 3 Paina etupaneelia varovasti alaspäin, kunnes se napsahtaa.

7.10 Etupaneelin irrottaminen

TIETOJA

Irrota etupaneeli vain siinä tapauksessa, että se täytyy vaihtaa.

- 1 Avaa etupaneeli. Katso "7.4 Etupaneelin avaaminen" [17].
- 2 Avaa paneelin takapuolella olevat paneelilukot (1 kummallakin puolella).

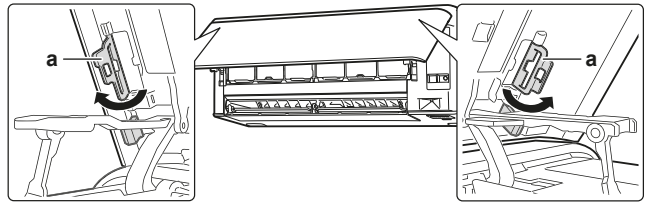

a Paneelilukko

- 3 Irrota akseli reiästään oikealla puolella painamalla oikeanpuoleista vartta kevyesti.

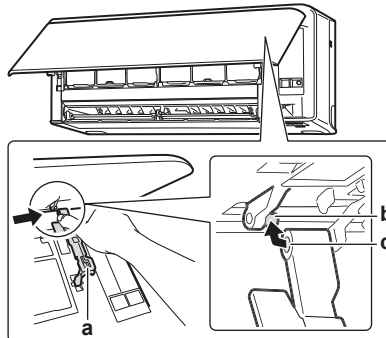

- a Varsi
- b Akseli
- c Akselin reikä

- 4 Irrota etupaneelin akseli reiästään vasemmalla puolella.

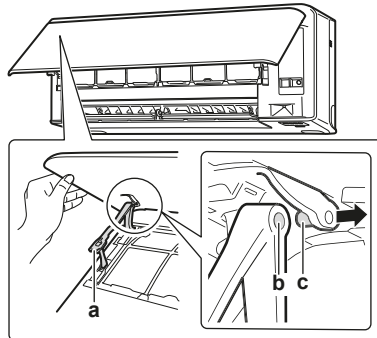



- a Varsi
- b Akselin reikä
- c Akseli

- 5 Irrota etupaneeli.

- 6 Asenna etupaneeli takaisin suorittamalla vaiheet päinvastaisessa järjestyksessä.

7.11 Huomioon otettavat seikat ennen pitkää käyttötaukoa

Käytä yksikköä **vain tuuletin** -tilassa usean tunnin ajan yksikön sisäpuolen kuivaamiseksi.

- 1 Paina  ja valitse  -toiminta.
- 2 Paina  ja aloita käyttö.
- 3 Kun toiminta päättyy, käännä kytkin pois päältä.
- 4 Puhdista ilmansuodattimet ja laita ne takaisin paikoilleen.
- 5 Poista langattoman kaukosäätimen paristot.



TIETOJA

On suositeltavaa, että asiantuntija suorittaa määräaikaishuollon. Ota yhteyttä jälleenmyyjään asiantuntijahuoltoa varten. Asiakas vastaa huoltokustannuksista.

Tietyissä käyttöolosuhteissa yksikön sisäosa saattaa likaantua usean käyttökauden jälkeen. Tästä on seurauksena heikko suorituskyky.

9 Hävittäminen



HUOMIO

ÄLÄ yritä purkaa järjestelmää itse: järjestelmän purkamisessa sekä kylmäaineen, öljyn ja muiden osien käsittelyssä TÄYTYY noudattaa soveltuvaa lainsäädäntöä. Yksiköt TÄYTYY käsitellä erikoistuneessa käsittelylaitoksessa uudelleenkäyttöä, kierrätystä ja talteenottoa varten.

8 Vianetsintä

Jos jokin seuraavista toimintahäiriöistä esiintyy, suorita alla mainitut toimenpiteet ja ota yhteys jälleenmyyjään.



VAROITUS

Jos jotakin epätavallista tapahtuu (palaneen käryä tms.), lopeta käyttö ja KATKAISE virta.

Yksikön käytön jatkaminen tällaisissa olosuhteissa voi aiheuttaa rikkoutumisen, sähköiskun tai tulipalon. Ota yhteyttä jälleenmyyjään.

Järjestelmän korjaus täytyy teettää ammattitaitoisella huoltohenkilöllä.

Toimintahäiriö	Toimenpide
Jos turvalaite, kuten sulake, katkaisin tai maavuotokatkaisin laukeaa usein tai virtakytkin EI toimi oikein.	Käännä päävirtakytkin POIS päältä.
Jos yksiköstä vuotaa vettä.	Pysäytä laitteen toiminta.
Käyttökatkaisin ei toimi kunnolla.	Katkaise virransyöttö.
Toiminnan merkkivalo vilkkuu, ja voit tarkistaa vikakoodin langattomasta kaukosäätimestä. Katso virhekoodin näyttäminen käyttäjän viiteoppaasta.	Ilmoita asiasta asentajalle ja mainitse virhekoodi.

Jos järjestelmä ei toimi kunnolla yllä mainittuja tapauksia lukuun ottamatta eikä kyseessä ole mikään yllä mainituista vioista, tutki järjestelmä seuraavien menettelyjen mukaisesti.



TIETOJA

Katso lisää vianmäärittävien viiteoppaasta osoitteessa <https://www.daikin.eu>. Etsi mallisi käyttämällä hakutoimintoa 🔍.

Jos kaikkien yllä olevien tarkastusten jälkeen ongelman korjaaminen ei onnistu, ota yhteys asentajaan ja ilmoita oireet, yksikön täydellinen mallinimi (ja valmistusnumero, jos mahdollista) ja asennuspäivä (mainittu mahdollisesti takuukortissa).



Copyright 2023 Daikin

DAIKIN INDUSTRIES CZECH REPUBLIC s.r.o.

U Nové Hospody 1/1155, 301 00 Plzeň Skvrňany, Czech Republic

DAIKIN EUROPE N.V.

Zandvoordestraat 300, B-8400 Oostende, Belgium

3P728539-2D 2023.09